

Part P72-162 1/72 Chevrolet C.15A No.13 Cab Watertank (IBG 72012)



Cena :

38,00 PLN

Producent : **Part (Poland)**

Dostępność : **Jest**

Stan magazynowy : **bardzo wysoki**

Średnia ocena : **brak recenzji**

Part P72162 Chevrolet C.15A No.13 Cab Watertank (1/72)

Najwyższej jakości elementy fototrawione do modeli firmy **IBG Models 72012**

Zestaw zawiera:

- 1 arkusz blaszki miedzianej
- film z szybą
- szczegółową instrukcję składania

Producent: **PART** (Polska)

**DETAIL SET
FOR
PLASTIC KIT**



MODELS
CLUB

No.13 Cab
WATERTANK
—CHEVROLET C15A—

P72-162

**ELEMENTY
DO WALORYZACJI MODELI PLASTIKOWYCH**

For Krzysztof Borkow

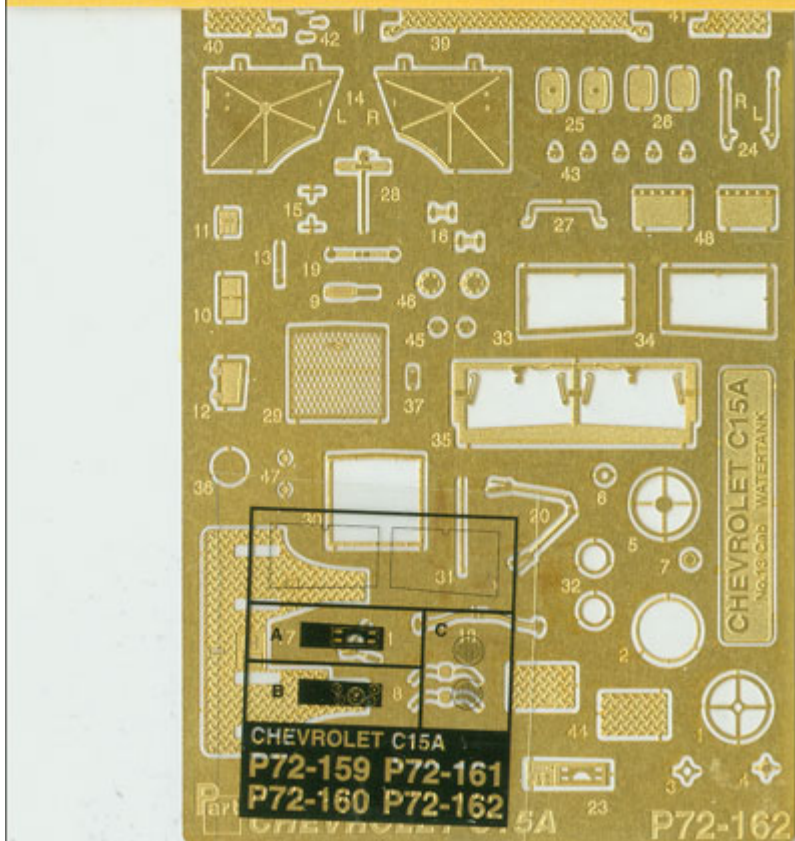

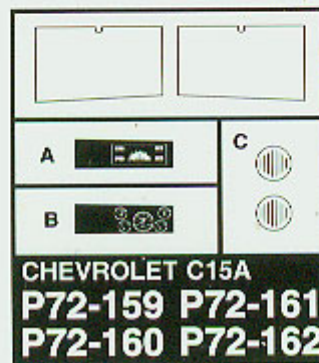
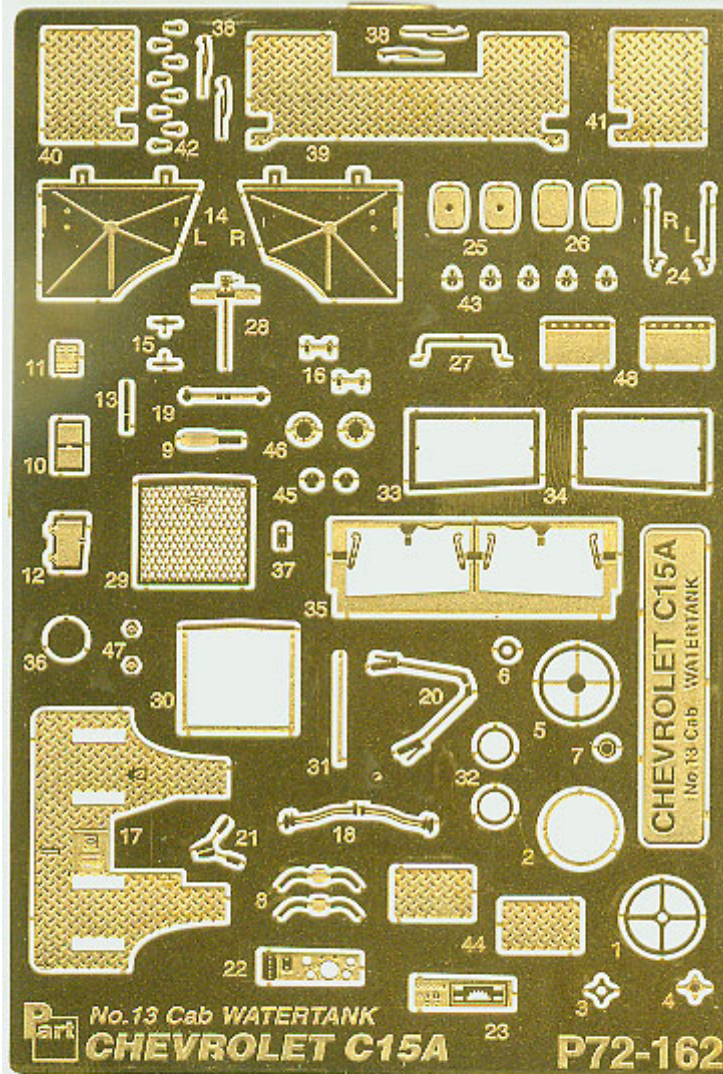

Part

ELEMENTY FOTOTRAWIONE
DO MODELI PLASTIKOWYCH

CHEVROLET C15A No.13 Cab WATERTANK

P72-162

DETAIL SET FOR PLASTIC KIT
"Part" (0-42) 640-40-76
www.part.pl

1:72 scale detail set for IBG MODELS kit

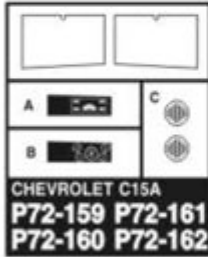

PO DRUGIEJ STRONIE
OPPOSITE SIDE

ODCIAĆ
REMOVE

ZAGIĄĆ
BEND

DO WYBORU
OPTIONAL

TŁOCZYĆ
PRES

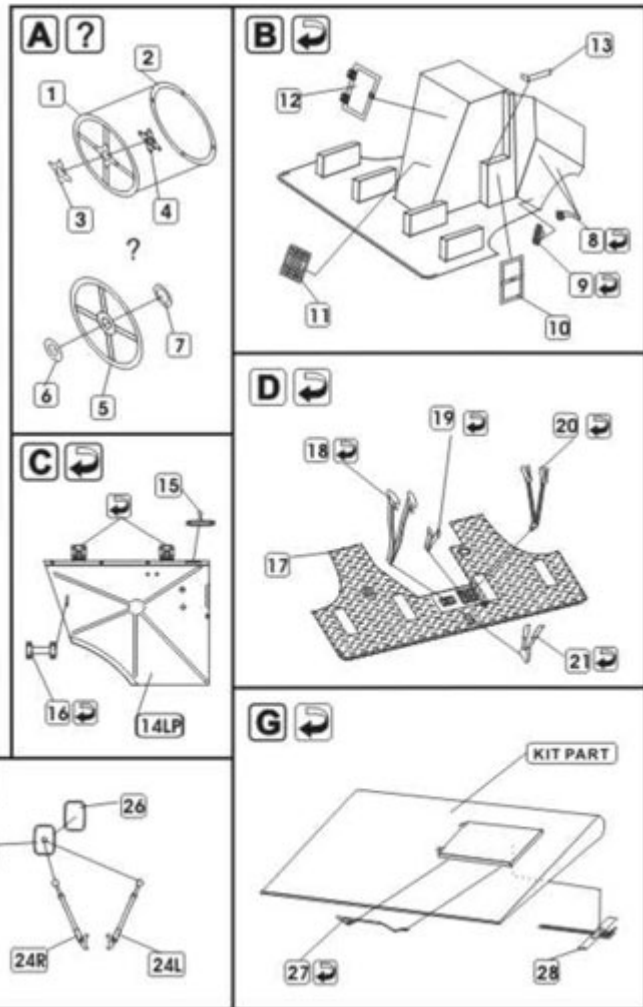
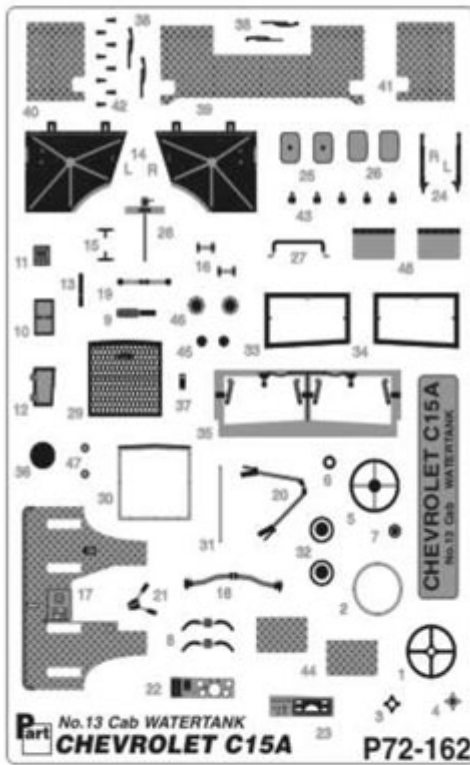

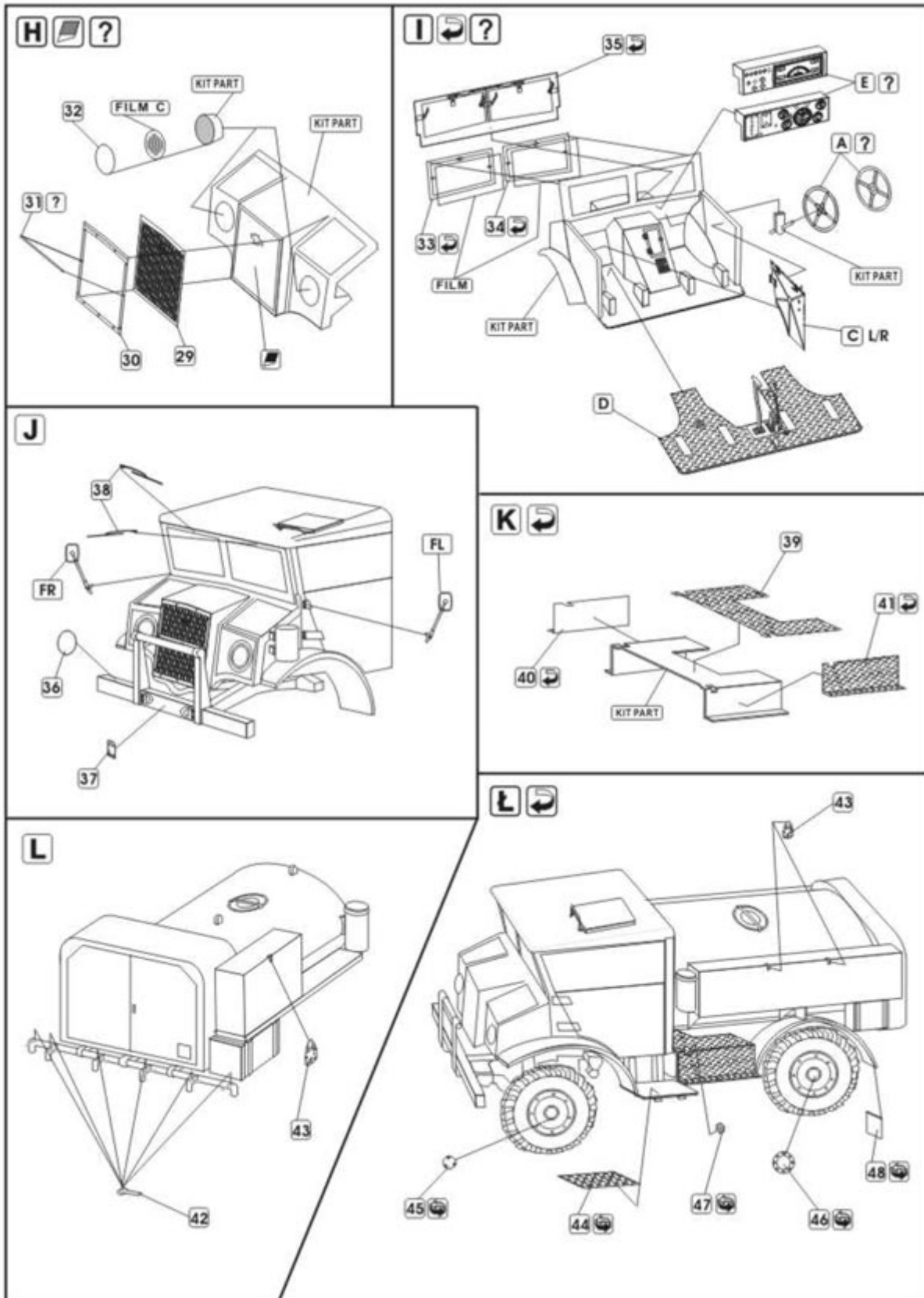

Sklep modelarski Jadar-Model. PART - Elementy waloryzujące do modeli plastikowych - PART Polska.